



## **BEFARD XP**

**SERIA CHWYTAKÓW PRÓŻNIOWYCH**

## **BEFARD XP**

Chwytaکی próżniowe marki BEFARD są dostępne w różnych wariantach zróżnicowanych pod kątem udźwigu oraz ilości ssawek. Poszczególne wersje chwytaaków próżniowych BEFARD to urządzenia dostosowane do różnych potrzeb użytkowników.

### **CECHY CHWYTAKA PRÓŻNIOWEGO BEFARD:**

- manualny obrót o 360°, blokada obrotu co 45°,
- dwa niezależne obwody próżniowe, każdy zabezpieczony,
- zintegrowane urządzenie do pomiaru oraz monitorowania próżni,
- manualne uchylanie wielostopniowe,
- łatwa, indywidualna konfiguracja przyssawek, bez korzystania ze specjalistycznych narzędzi,
- w zestawie **zdalny pilot** do próżni i ładowarka ze wskaźnikiem naładowania baterii
- opcjonalnie za dopłatą dostępna skrzynia transportowa lub wózek transportowy

### **PARAMETRY TECHNICZNE**

System próżniowy:	Dwuobwodowy
Liczba przyssawek:	4, 6, 8, 10, 12 lub 14
Przyssawki:	Ø 310 mm
Min/max próżnia:	-0,6/-0,8 bar
Zasilanie:	Akumulator 12 V

Udźwig:

4 przyssawki: 300 kg  
8 przyssawek: 600 kg  
12 przyssawek: 900 kg

6 przyssawek: 450 kg  
10 przyssawek: 800 kg  
14 przyssawek: 1000 kg

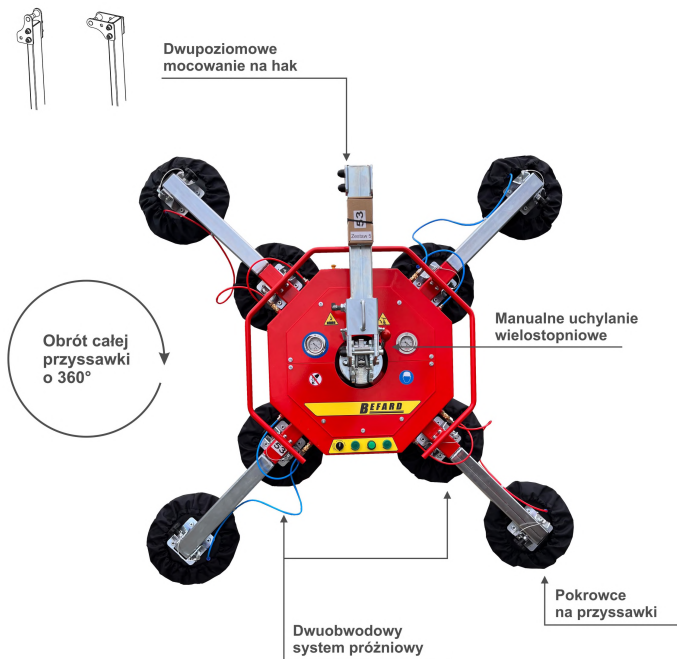

Ładowarka:



Pilot bezprzewodowy:



Wysokość chwytaka

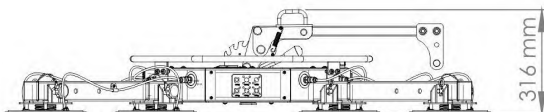

## BEFARD XP 602

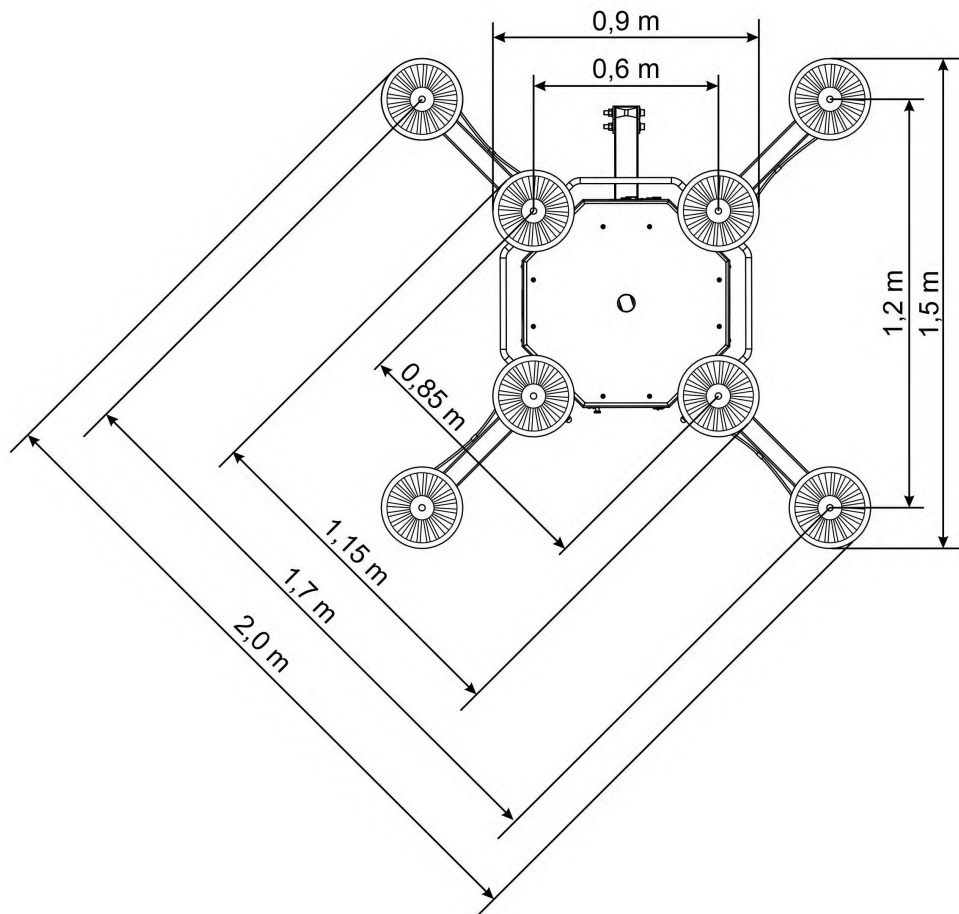

Udźwig:  
600 kg



Ilość  
przyssawek: 8

Waga chwybaka:  
84kg



## BEFARD XP 302



Udźwig:  
300 kg



Ilość  
przyssawek: 4

Waga chwytała: 60 kg

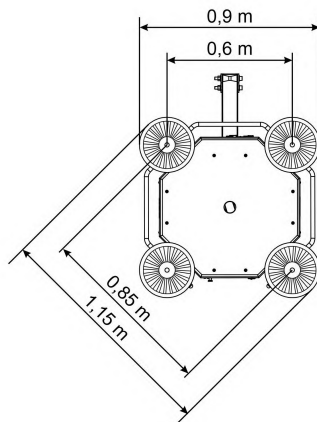

## BEFARD XP 452



Udźwig:  
450 kg



Ilość  
przyssawek: 6

Waga chwytała: 72 kg

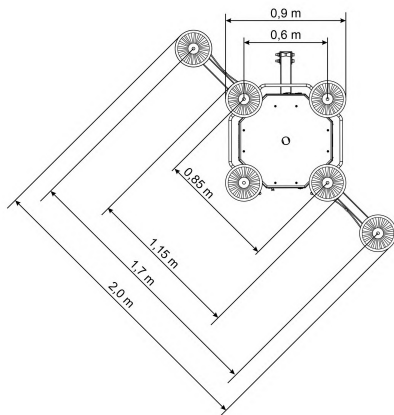

## BEFARD XP 802



Udźwig:  
800 kg



Ilość  
przyssawek: 10

Waga chwytała: 96 kg

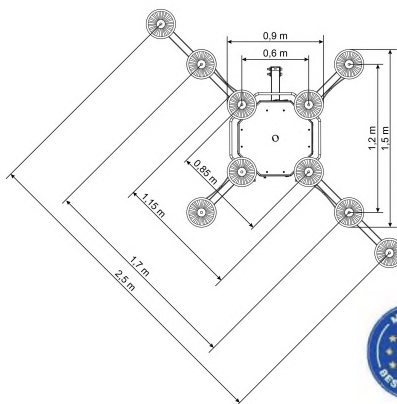

## BEFARD XP 902



Udźwig:  
900 kg



Ilość  
przyssawek: 12

Waga chwytaka: 108 kg

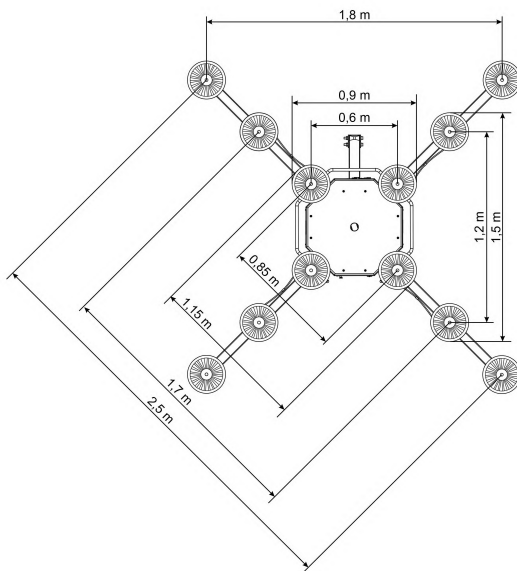

## BEFARD XP 1002



Udźwig:  
1000 kg



Ilość  
przyssawek: 14

Waga chwytaka: 120 kg

